

Varenummer: 434000095

Beskrivelse: Rota-fix spændeelement D 95x135

Note: Længere byggeform og derved lavere fladetryk. Overfører middel- til høje momenter. Selvselv Ved montage forskydes nav aksialt ift. aksel.

Mål

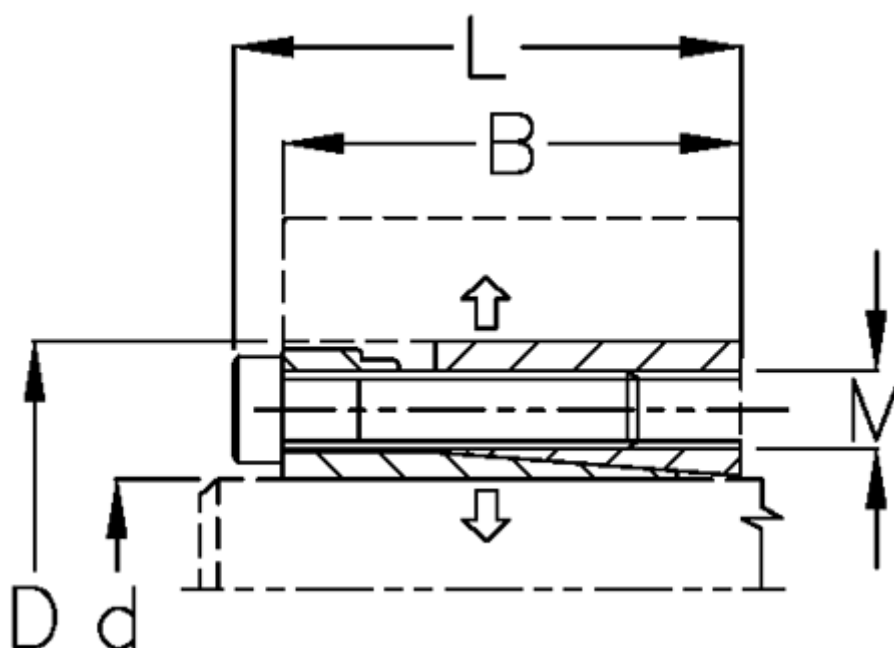

B mm	= 60
d H8 mm	= 95
D mm	= 135
F kN aksialkraft	= 280
L mm	= 70
M mm	= M10
Overfladeruhed	= R? ? 3.2 μ m
P N/mm ² fladetryk på aksel/nav	= 135

T Nm drejningsmoment	= 12600
Tolerance	= Aksel h8, Nav H8
Ts Nm boltetilspændingsmoment	= 83